

縫い代 1 cm

貼り合せ線 A I

貼り合せ線 AA

目の甲

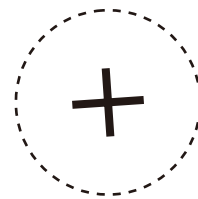
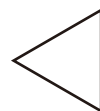

貼り合せ線 AA

端処理の仕方は

<https://dr-cos.com/kt-hashisyori.html>

こちらを参照してください



貼り合せ線 BI

縫い代 1 cm

貼り合せ線 AB



貼り合せ線 AB

貼り合せ線 C I

貼り合せ線 AC

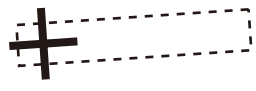

貼り合せ線 AC



バイアステープの作り方は  
<https://dr-cos.com/kt-biastape.html>  
こちらを参照してください



ステープの縫い方は  
<https://dr-cos.com/kt-biastape3.html>  
参照してください

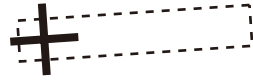

ナホシオンジヤクツトⅡ  
前あて 2枚  
接着芯 1枚

貼り合せ線 DI

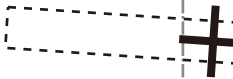
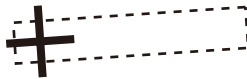

バイアステープで処理

貼り合せ線 AD



貼り合せ線 AD



ボタンホールの作り方は  
<https://dr-cos.com/kt-buttonhole.html>  
こちらを参照してください

ボタンホール位置



SITE <https://dr-cos.com>  
MAIL [info@dr-cos.com](mailto:info@dr-cos.com)  
Twitter [https://twitter.com/drcos\\_com](https://twitter.com/drcos_com)  
Instagram <https://www.instagram.com/drcosite>

**DRCOS**

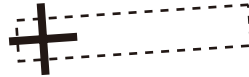

貼り合せ線 EI

カマ

地の目



貼り合せ線 AE

袖を挟み込んだ後にステッチ



袖を挟み込んだ後にステッチ



SITE <https://dr-cos.com>  
MAIL [info@dr-cos.com](mailto:info@dr-cos.com)  
Twitter [@dr-cos.com](https://twitter.com/@dr-cos.com)  
Instagram <https://www.instagram.com/dr-cos-site>

中心線

サイド

貼り合せ線 AE

ナポリオンジヤケットII

カフス 2枚  
接着芯 2枚

カフスの作り方は  
<https://dr-cos.com/kt-cuffs.html>  
こちらをご覧ください



縫い代 1 cm

貼り合せ線 A II

# ナポリオンジヤケット II

前身頃

2枚



しっかりとしたボタンの付け方は  
<https://dr-cos.com/kt-button.html>  
こちらを参照してください



貼り合せ線 A I

貼り合せ線 BA

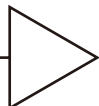

地の①

貼り合せ線 BA

貼り合せ線 BI

貼り合せ線 BII

目の開

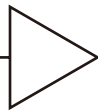

貼り合せ線 BB

2枚



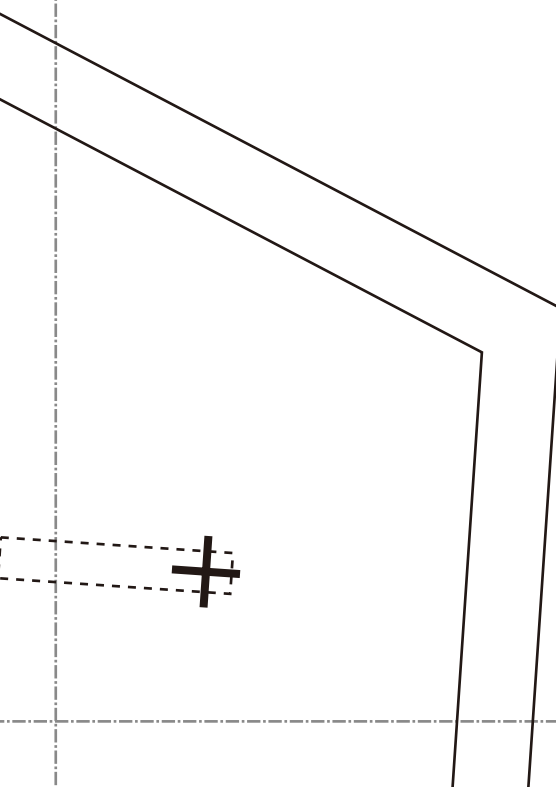

無駄のでない裁断方法

修正や加工の際の参考数値は

<https://dr-cos.com/fp-napoleonjacket2-ml.html>

こちらのページを参照してください



貼り合

貼り合せ線 BC

縫い代 1 cm

貼り合せ線 BD



バイアステープ  
<https://dr-cos.com>  
こちらを参照して



貼り合せ線 DI





ポタ  
ホタ  
http  
http  
http

貼り合せ線 E I

貼り合せ線 BD

折り込み衿を挟む

メンズジャケットII  
女 接着芯1枚

縫い代1cm

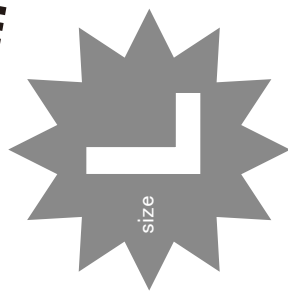
MEN'S  size

**DRCOS**

SITE <https://dr-cos.com>  
MAIL [info@dr-cos.com](mailto:info@dr-cos.com)  
Twitter [@drcos\\_com](https://twitter.com/@drcos_com)  
Instagram <https://www.instagram.com/drcosite>

サイド

貼り合せ線 E II

貼り合せ線 F I

1cmで折り込み衿  
縫い代1cm

# ナポレオンジャケット 台衿 2枚 接

衿を挟んだ後にステッチで落ち着かせる

台衿の縫い方は

<https://dr-cos.com/kt-daieri.html>

こちらを参照してください



目地の方向

ボタン

貼り合せ線 F II



スプリングホックの付け方は  
<https://dr-cos.com/kt-springhook.html>  
こちらを参照してください



**MEN'S**  
size  
**Q**

貼り合せ線 CA



**MEN'S**

貼り合せ線 B II

貼り合せ線 B III

**MEN'S**

size

貼り合せ線 CB

ナポリオンジヤケット

後身頃

2枚

ケツトII

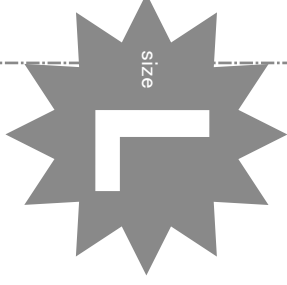

貼り合せ線 CB

貼り合せ線 CII

貼り合せ線 CIII

無駄の

ナホシ

貼り合せ線 CC

貼り合せ線 CC



貼り合せ線 DⅢ



貼り合

貼り合せ線 CD



縫いで挟むライン

メンズジャケットII  
接着芯1枚

MEN'S  size

縫い代1cm

**DRCOS**

SITE <https://dr-cos.com>

MAIL [info@dr-cos.com](mailto:info@dr-cos.com)

Twitter [@drcos\\_com](https://twitter.com/@drcos_com)

Instagram <https://www.instagram.com/drcosite>

カット

貼り合せ線 F II

台衿で挟む

# ナポレオンジャケット 衿 2枚 接着

カラーの作り方は  
<https://dr-cos.com/kt-collar.html>  
こちらを参照してください



縫い代 1cm

貼り合せ線 CE

ミシンで縫う



地の目

カット

貼り合せ線 F II



ボタン位置



スプリングホック取付位置

見返しのライン

SITE <https://dr-cos.com>  
MAIL [info@dr-cos.com](mailto:info@dr-cos.com)  
T [twitter https://twitter.com/@dracos\\_com](https://twitter.com/@dracos_com)  
Instagram <https://www.instagram.com/drcoosite>

# DRCOS

エポレット位置



ボタン位置

貼り合せ線 DA

貼り合せ線 AⅢ

貼り合せ線 AⅣ

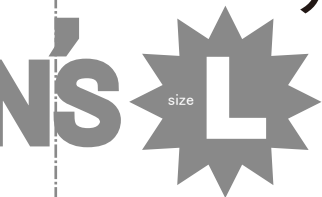

# ナポレオンジャケットⅡ

見返し後 1枚

接着芯 1枚

## DRCOS

SITE <https://dr-cos.com>  
MAIL [info@dr-cos.com](mailto:info@dr-cos.com)  
Twitter [@drcos.com](https://twitter.com/@drcos.com)  
Instagram <https://www.instagram.com/drcosite>

縫い代1cm

貼り合せ線 BⅢ

貼り合せ線 BⅣ

印で仕付けをして下さい  
切り仕付けの仕方は  
<https://dr-cos.com/kt-shituke.html>  
こちらを参照してください



襟起のマークは必ず返す  
マーク

貼り合せ線 CⅣ

前

貼り合せ線 DC

ダーツの縫い方は  
<https://dr-cos.com/kt-darts.html>  
を参照してください



見返しのラヤ

貼り合せ線 DB

# DRCOS

SITE <https://dr-cos.com>  
MAIL [info@dr-cos.com](mailto:info@dr-cos.com)  
Twitter [@drcos.com](https://twitter.com/@drcos.com)  
Instagram <https://www.instagram.com/drcosite>

貼り合せ線 CⅢ

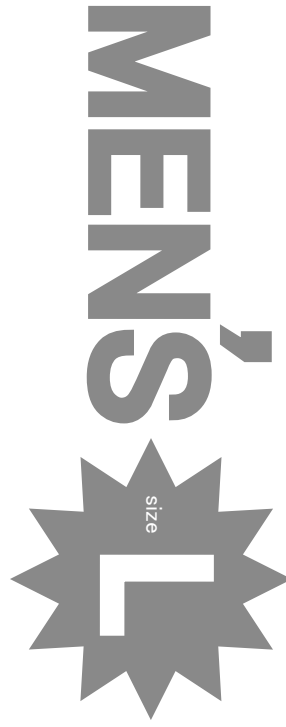

ナポリオンジジャケット II  
袖 2枚

後

レオンジャケットII  
見返し前 2枚  
接着芯 2枚

合せ線 EA

**DRCOS**

SITE <https://dr-cos.com>

MAIL [info@dr-cos.com](mailto:info@dr-cos.com)

Twitter <https://twitter.com/@dr-cos.com>

Instagram <https://www.instagram.com/drcosite>

貼り合せ線 BIV

MEN'S  size

ナポレオン  
見返し  
接着

合せ線 EA

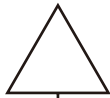

貼り合せ線 EB

貼り合せ線 BV



貼り合せ線 EB

地の目

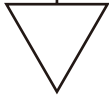

貼り合せ線 CIV

貼り合せ線 CV

縫い代1cm

貼り合せ線 EC

貼り合せ線 EC



袖の付け方は  
<https://dr-cos.com/kt-armhole.html>  
こちらを参照してください

# DRCOS

SITE <https://dr-cos.com>

MAIL [info@dr-cos.com](mailto:info@dr-cos.com)

Twitter [@dracos.com](https://twitter.com/@dracos.com)

Instagram <https://www.instagram.com/dracosite>

貼り合せ線 DIV

貼り合せ線 DV

貼り合せ線 ED