

縫い代 1cm

こちらを参照してください

<http://dr-cos.com/kt-mikaeshisuso.htm>



見返しと裾の処理は

でいあこすのトップページへ  
無料型紙ページへ  
ミリタリーシャツの型紙&作り方ページへ



ミリタリーシャツ  
前身頃 下部  
2枚

貼り合せ線 AA

貼り合せ線 AI

貼り合せ線 AA



こちらを参照してください  
<http://dr-cos.com/kt-button.html>  
しかりとしたボタンの付け方は



ボタンの位置

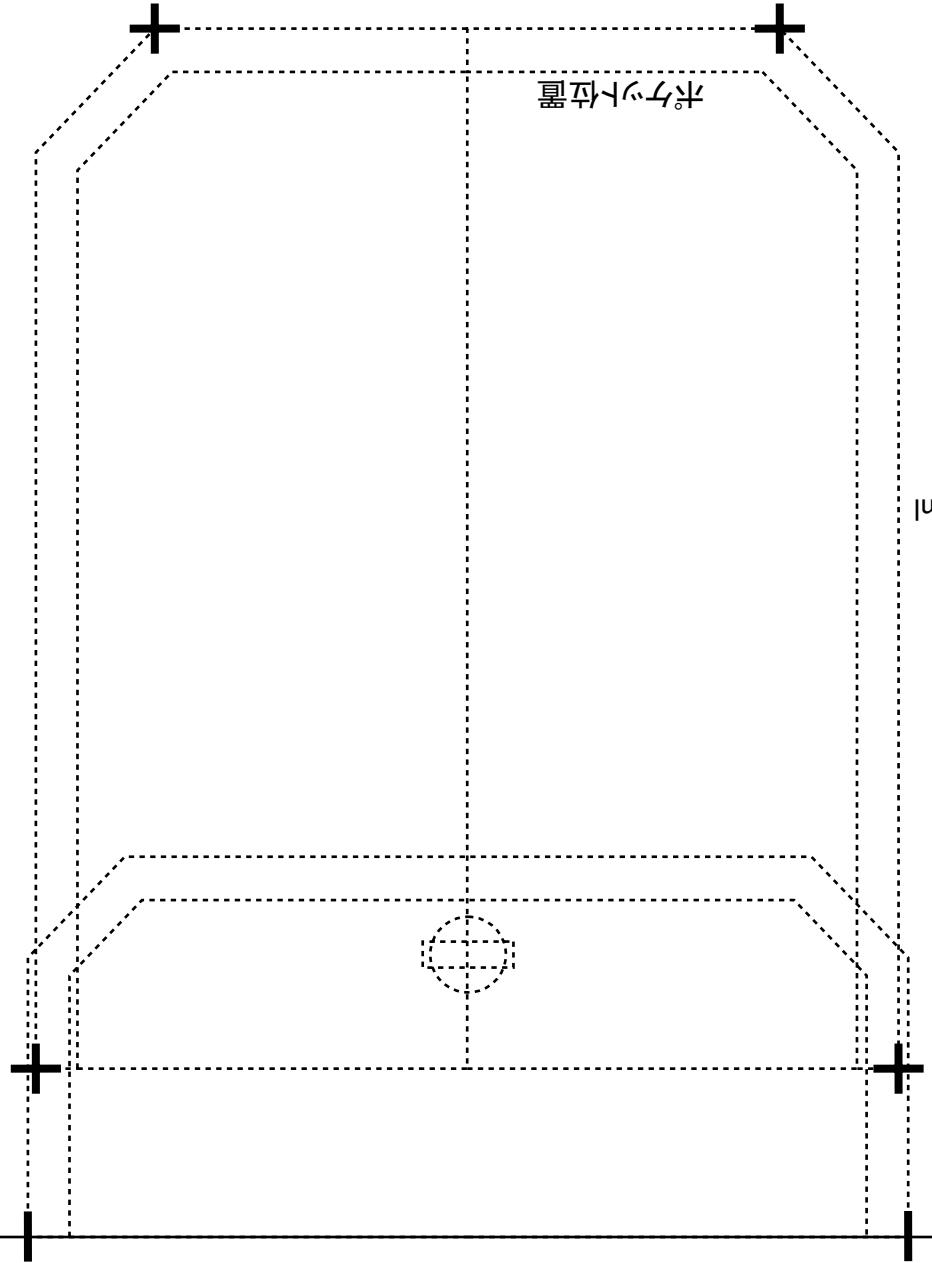

貼り合せ線 B I

uke.html

フック挟み込み位置

# DRCOS

ミリタリーシャツ  
前身頃 上部  
2枚

# MENS'S

size M

台枠の取り付け方は  
<http://dr-cos.com/kt-daieri.html>  
こちらを参照してください



貼合せ線 C I

富平



地の目

ボタンの位置



縫い代 1 cm

地の目

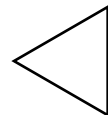

# DRCOS

SITE <http://dr-cos.com>  
MAIL [info@dr-cos.com](mailto:info@dr-cos.com)  
Twitter [@drcos\\_com](https://twitter.com/@drcos_com)  
facebook <https://www.facebook.com/drcoscom>

貼合せ線 AC



ミリタリーシャツ  
袖カフス  
2枚

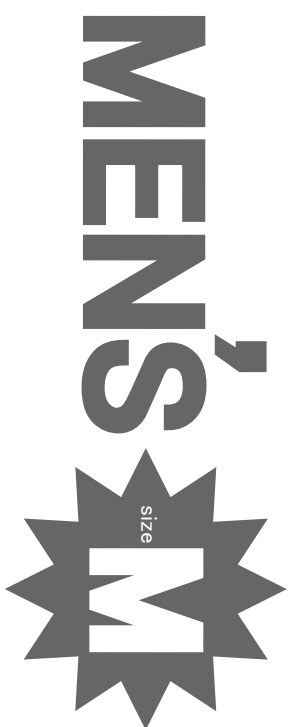

※袖カフスに張りを出したい場合は接着芯を張ってください。

縫い代 1cm

貼り合せ線 A I

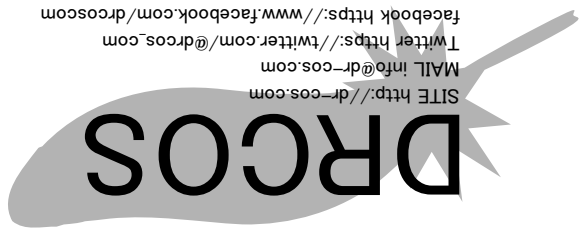

貼り合せ線 BA

貼り合せ線 A II

N

貼り合せ線 BI

貼り合せ線 BA

貼り合せ線 BII



印で仕付けをして下さい  
切り仕付けの仕方は  
<http://dr-cos.com/kt-shituke.htm>  
こちらを参照して下さい

後

貼り合せ線 BB

貼り合せ線 BB

facebook  
Twitter  
MAIL info@  
SITE http:  
DRCOS



貼り合せ線 CI

肩紐取付位置

貼り合せ線 CII

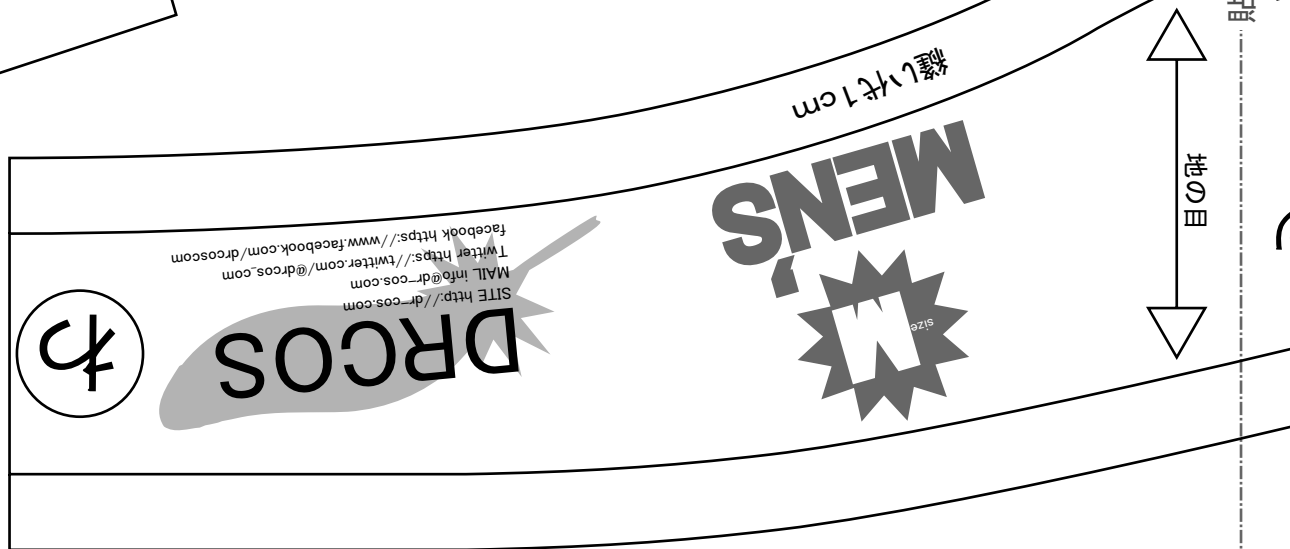

地の目

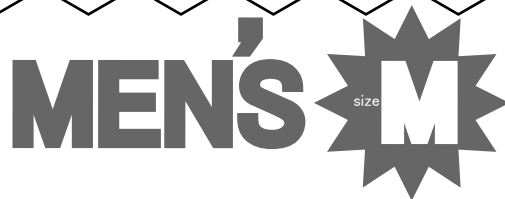
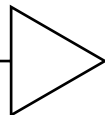

貼り合せ線 BC

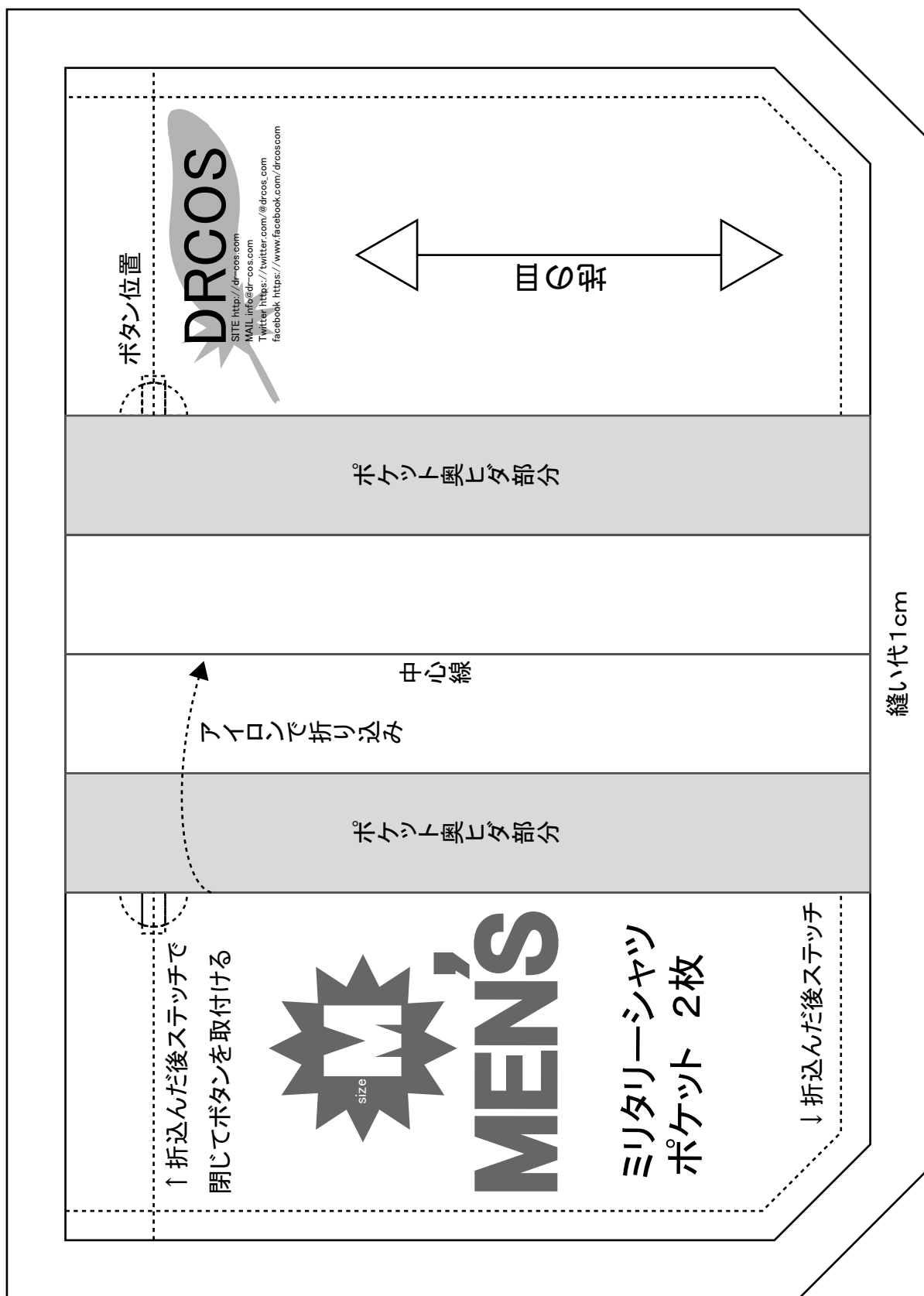



貼り合せ線 AⅡ

縫い代1cm



簡単袖&袖カフの作り方は  
<http://dr-cos.com/kt-cuffs.html>  
こちらを参照してください

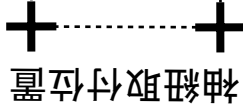

袖紐取付位置



地の目

ボタン位置



貼り合せ線 CA

貼り合せ線 AⅢ

ミリタリーシャツ  
袖  
2枚



SITE <http://dr-cos.com>  
MAIL [info@dr-cos.com](mailto:info@dr-cos.com)  
Twitter <https://twitter.com/drcos.com>  
facebook <https://www.facebook.com/drcos.com>

# DRCOS



こちらを参照してください

<http://dr-cos.com/kt-armhole.html>

袖の付け方は

貼り合せ線 C II

地の目

ボタンの位置

✦

台枠

ミリタリーシャツ

接着芯

わで2枚

接着芯

わで1枚

衿位置

地の目

接着芯

わで2枚

接着芯

わで1枚

台枠

ミリタリーシャツ

## ミリタリーシャツ 見返し 2枚 接着芯 2枚

貼り合せ線 AⅢ

貼り合せ線 AⅣ

貼り合せ線 DA

貼り合せ線 DA

貼り合せ線 BⅢ

前

貼り合せ線 DB



端処理の仕方は

<http://dr-cos.com/kt-hashisyori.html>

こちらを参照してください

貼り合せ線 BⅣ

縫い代1cm

SITE <http://drcos.com>  
MAIL [info@drcos.com](mailto:info@drcos.com)  
Twitter <https://twitter.com/drcos.com>  
facebook <https://www.facebook.com/drcos.com/>

# DRCOS

# MENS

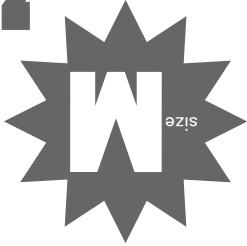

衿(カラー)の作り方は  
<http://drcos.com/kt-collar.html>  
こちらを参照してください

ミリタリーシャツ  
縫い代1cm  
縫い代1cm

縫代5mmで縫って裏返してアイロン

挟み込み線

## DRCOS

SITE <http://drcos.com>  
MAIL [info@drcos.com](mailto:info@drcos.com)  
Twitter <https://twitter.com/drcos.com>  
facebook <https://www.facebook.com/drcos.com/>

### ミリタリーシャツ 肩紐&袖紐 8枚



↑裏返した後ステッチ

端処理側

2枚

縫い代1cm

縫い代1cm



<http://dr-cos.com/fp-militaryshirt-mm.html>  
こちらのページを参照してください

ミリタリーシャツの作り方  
無駄のない裁断方法  
修正や加工の際の参考数値は



こちらを参照してください

<http://dr-cos.com/kt-symmetry.html>

④と【地の目】で何とと思われる方は

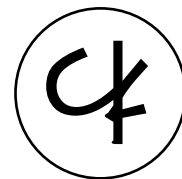

ミリタリーシャツ  
後身頃 下部  
④で1枚





DRCOS  
 SITE <http://dr-cos.com>  
 MAIL [info@dr-cos.com](mailto:info@dr-cos.com)  
 TWITTER [@drcos\\_com](https://twitter.com/drcos_com)  
 FACEBOOK <https://www.facebook.com/drcoscom>

線 CIV

縫い代 1 cm

DRCOS  
 SITE <http://dr-cos.com>  
 MAIL [info@dr-cos.com](mailto:info@dr-cos.com)  
 TWITTER [@drcos\\_com](https://twitter.com/drcos_com)  
 FACEBOOK <https://www.facebook.com/drcoscom>

貼り合せ線 CV

ミリタリーシャツ  
 後身頃 上部  
 ① わ で 1 枚

MENS  
 size M

地の目

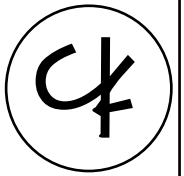

肩紐取付位置

