

でいあこすのトップページへ
無料型紙ページへ
ミリタリージャケットの型紙&作り方ページへ

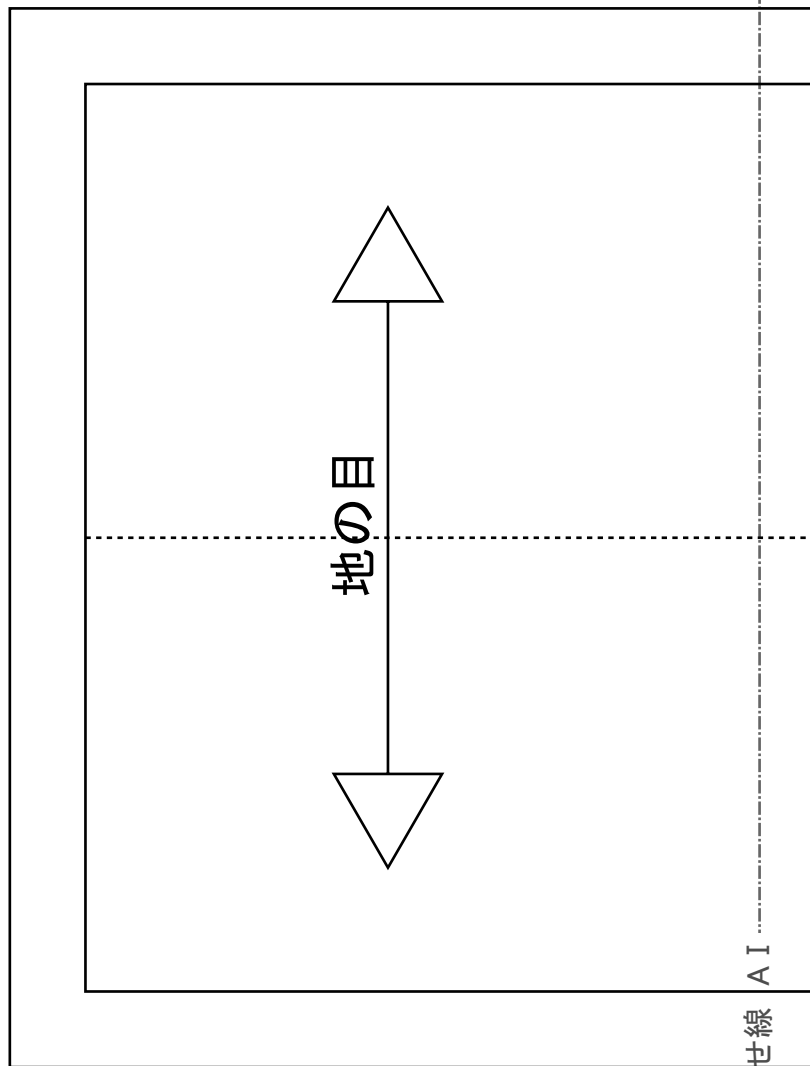

ミリタリージャケット
後身頃上部
①わで1枚

①わと【地の目】て何?と思われる方は
<http://dr-cos.com/kt-symmetry.html>
こちらを参照してください

DRCOS

SITE <http://dr-cos.com>
MAIL info@dr-cos.com
Twitter <https://twitter.com/@drcos.com>
facebook <https://www.facebook.com/drcoscom>

貼り合せ線 AA

縫い代1cm

DRCOS

SITE <http://dr-cos.com>
MAIL info@dr-cos.com
Twitter <https://twitter.com/@drcos.com>
facebook <https://www.facebook.com/drcos>

貼り合せ線 B I



ミリタリージャケット 後身頃下部 2枚

貼り合せ線 AB

貼り合せ線 AB

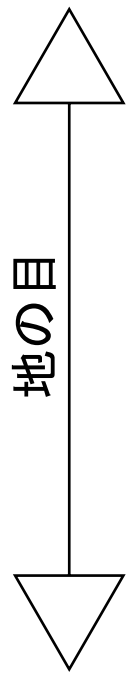

貼り合せ線 CI

縫い代1cm

貼り合せ線 AC

ミリタリージャケット 袖カフス 2枚 接着芯 2枚

DRCOS

SITE <http://dr-cos.com>
MAIL info@dr-cos.com
Twitter https://twitter.com/@drcos_
facebook <https://www.facebook.com/>



※袖カフスに張りを出したい場合は接着芯を張ってください。

縫い代1cm



ミリタリージャケット
フラップ2枚

貼り合せ線

縫い代1cm

DRCOS

SITE <http://dr-cos.com>
MAIL info@dr-cos.com
Twitter https://twitter.com/@drcos_
facebook <https://www.facebook.com/drcoscom>

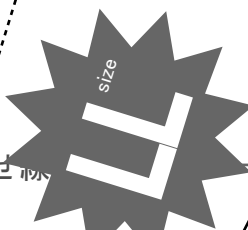

貼り合せ線

貼り合せ線

貼り合せ線 B I

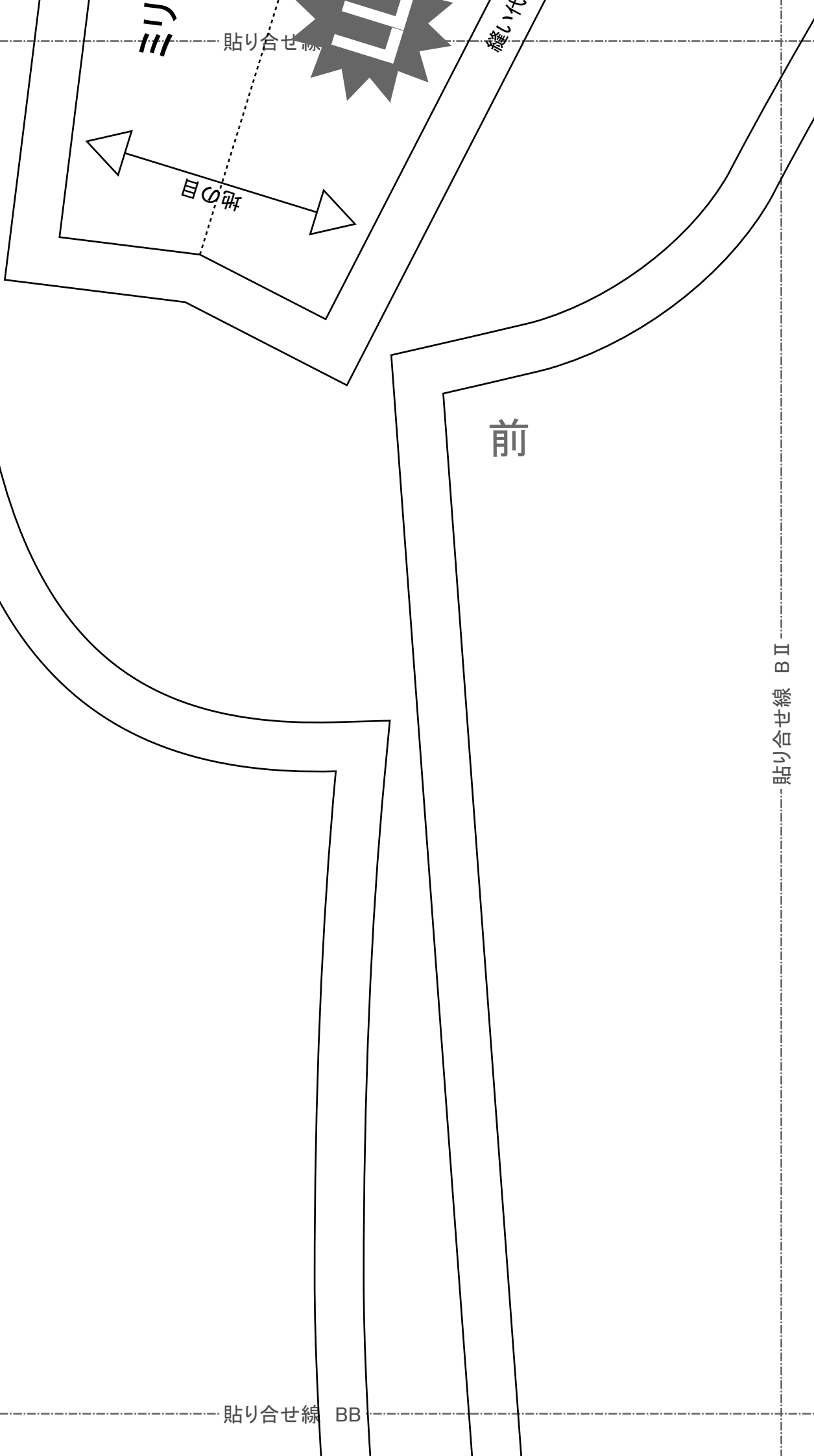

貼り合せ線 BB

貼り合せ線 B II

貼り合せ線 C I

貼り合せ線 BB



端処理の仕方は

<http://dr-cos.com/kt-hashisyori.html>

こちらを参照してください

貼り合せ線 BC

貼り合せ線 C II

OS

om/@drcos.com
facebook.com/drcoscom

A II
貼り合せ線

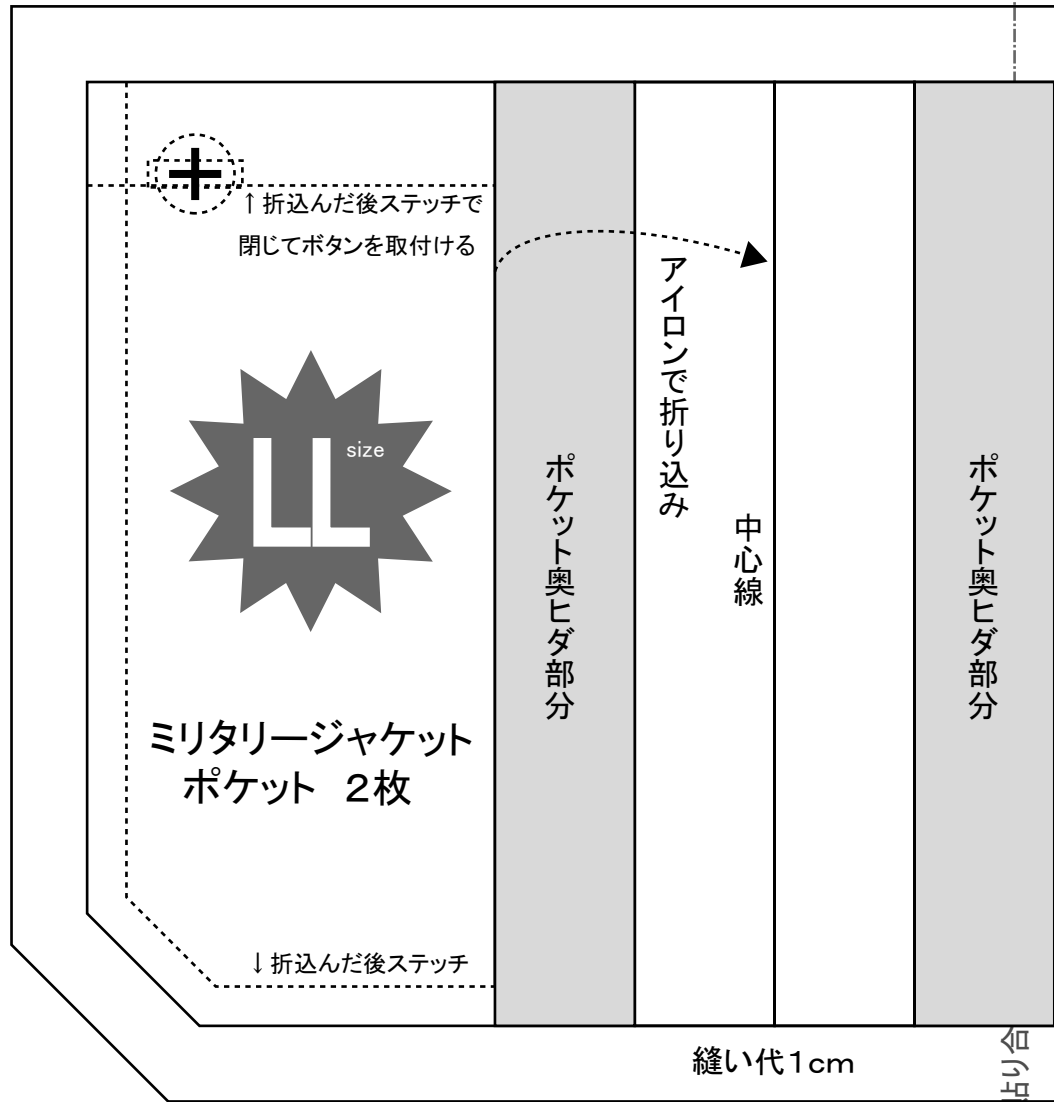

袖の付け方は

<http://dr-cos.com/kt-armhole.html>

こちらを参照してください



DRCOS

SITE <http://dr-cos.com>

MAIL info@dr-cos.com

Twitter https://twitter.com/@drcos_com

貼り合せ線 CA



ミリタリージャケット 袖 2枚

貼り合せ線 BⅡ

貼り合せ線 BⅢ

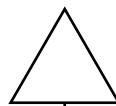

地の目

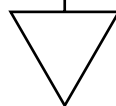

ミリタリージャケットの作り方

無駄のない裁断方法

修正や加工の際の参考数値は

<http://dr-cos.com/fp-militaryjacket-III.html>

こちらのページを参照してください



縫い代1cm

ポケット奥ヒダ部分

ボタン位置



DRCOS

SITE <http://dr-cos.com>
MAIL info@dr-cos.com
Twitter <https://twitter.com/@drcos.com>
facebook <https://www.facebook.com/drcoscom>

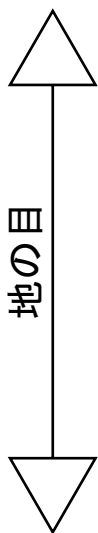

地の目

貼り合せ線

右前持ち出し分

DRC

SITE <http://dr-cos.com>
MAIL info@dr-cos.com
Twitter <https://twitter.com/@drcos.com>
facebook <https://www.facebook.com/drcoscom>

貼り合せ線 AIV

挟み込む部分



地の目

ミリタリージャケット
フラップ4枚

DRCOS

SITE <http://dr-cos.com>
MAIL info@dr-cos.com
Twitter <https://twitter.com/@drcos.com>
facebook <https://www.facebook.com/drcoscom>

ボタンホール位置



縫い代1cm

貼り合せ線 DA

貼り合せ線 DA

後

貼り合せ線 BⅢ

貼り合せ線 BⅣ

貼り合せ線 DB

印切

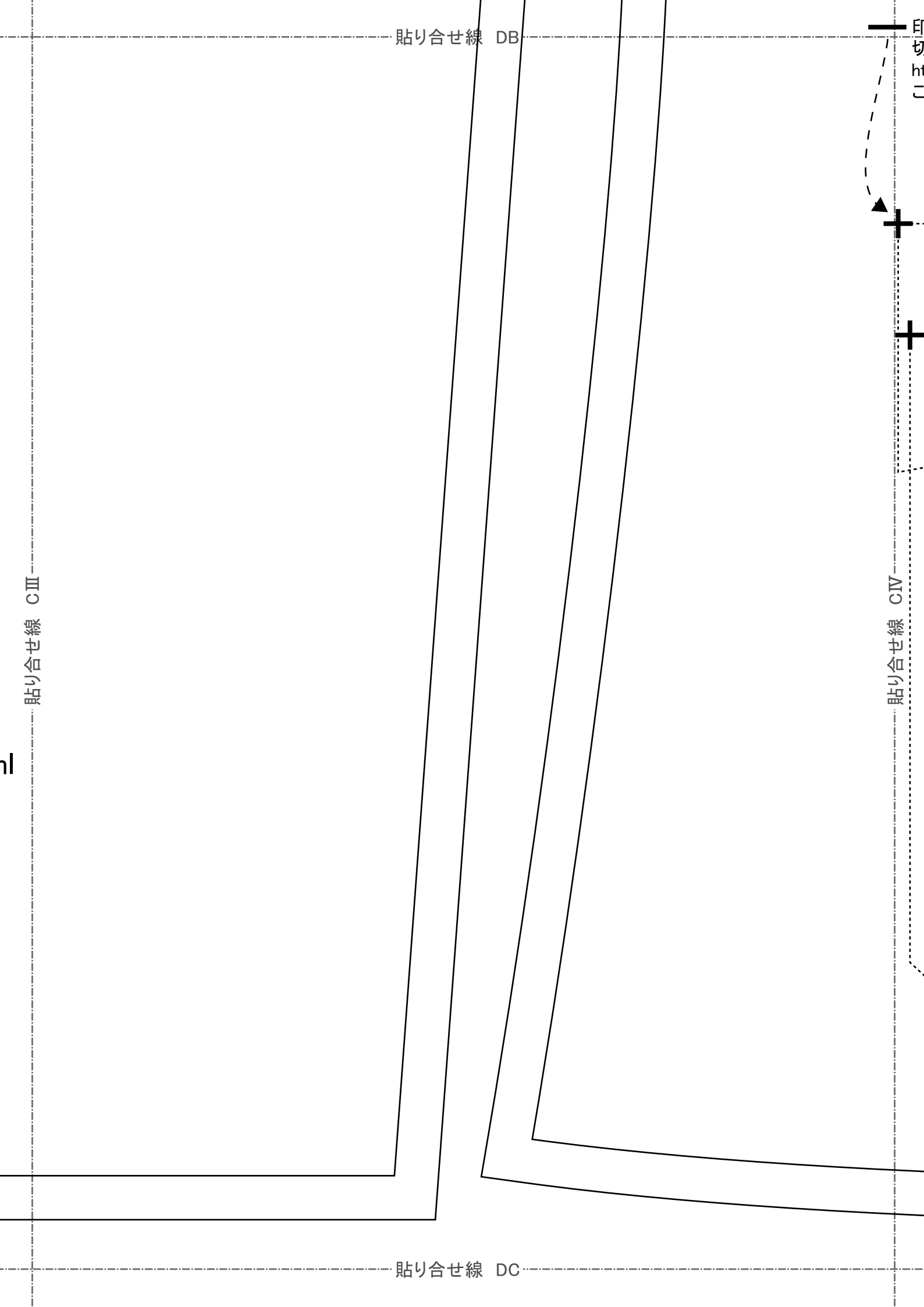

貼り合せ線 DB

貼り合せ線 CIII

貼り合せ線 CIV

貼り合せ線 DC

印刷

RCOS

[/dr-cos.com](http://dr-cos.com)
dr-cos.com
[tps://twitter.com/@drcos.com](https://twitter.com/@drcos.com)
<https://www.facebook.com/drcoscom>

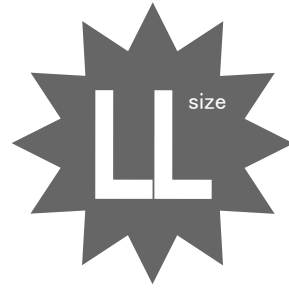

縫い代1cm

貼り合せ線 AIV

貼り合せ線 AV

肩紐取付位置

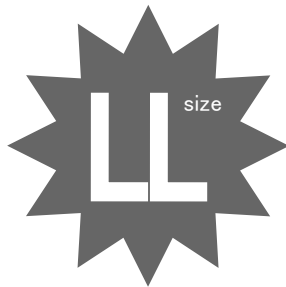

ミリタリージャケット
前身頃上部 2枚

見返しのライン

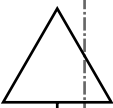

地の目

貼り合せ線 EA

貼り合せ線 EA

イン

地

DRCOS

SITE <http://dr-cos.com>
MAIL info@dr-cos.com
Twitter https://twitter.com/@drcos_com
facebook <https://www.facebook.com/drcoscom>

フラップ挟み込み位置

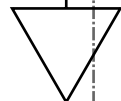

フラップは上部と縫い合わせる際に挟み込む

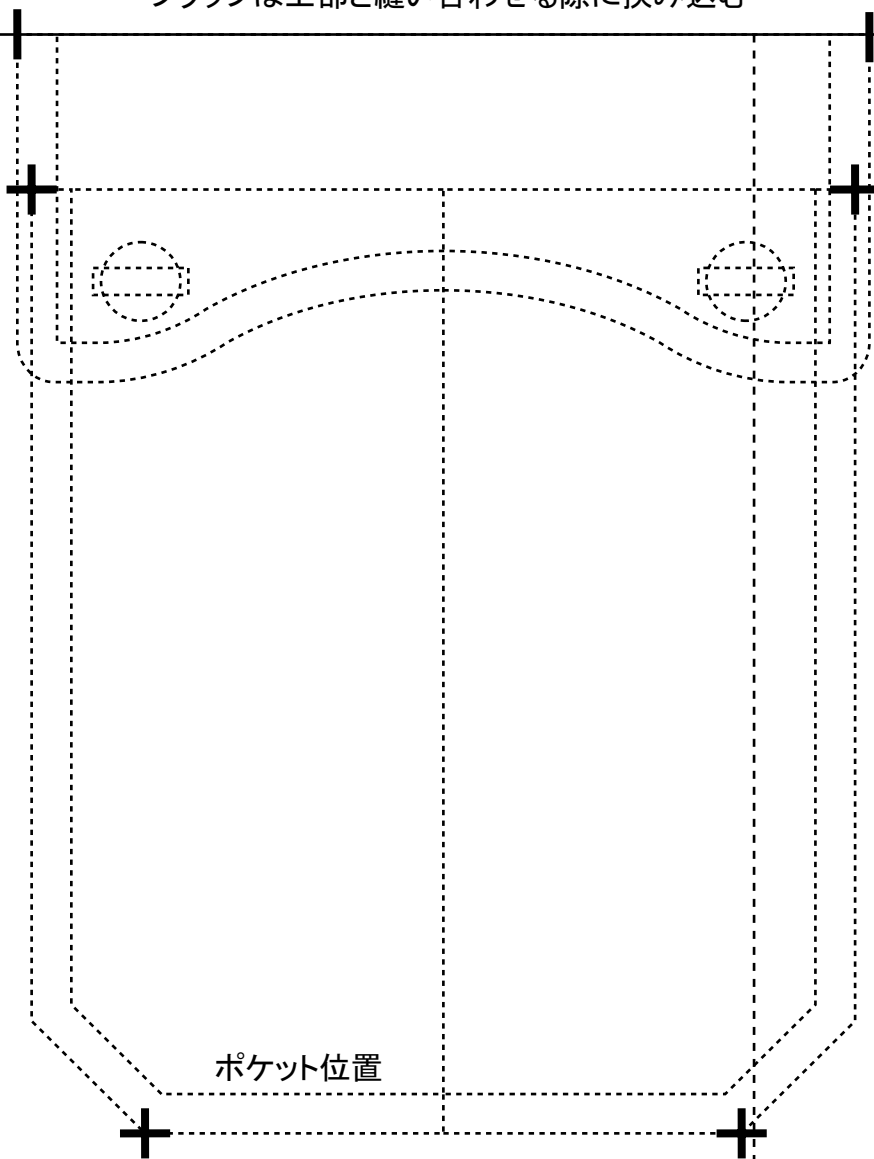

ポケット位置

貼り合せ線 BIV

DRCOS

SITE <http://dr-cos.com>
MAIL info@dr-cos.com
Twitter https://twitter.com/@drcos_com
facebook <https://www.facebook.com/drcoscom>

貼り合せ線 BV



ミリタリージャケット 前身頃下部2枚

見返しのライン

地の目

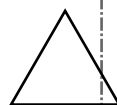

貼り合せ線 EB

印で仕付けをして下さい
切り仕付けの仕方は

<http://dr-cos.com/kt-shituke.html>

印で仕付けをして下さい

切り仕付けの仕方は

<http://dr-cos.com/kt-shituke.html>

こちらを参照してください



貼り合せ線 EB

シムシム

地の

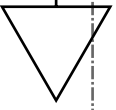

フラップ位置

貼り合せ線 CIV

貼り合せ線 CV

ポケット位置

縫い代1cm

貼り合せ線 EC



ミリタリージャケット

衿 2枚
接着芯 1枚

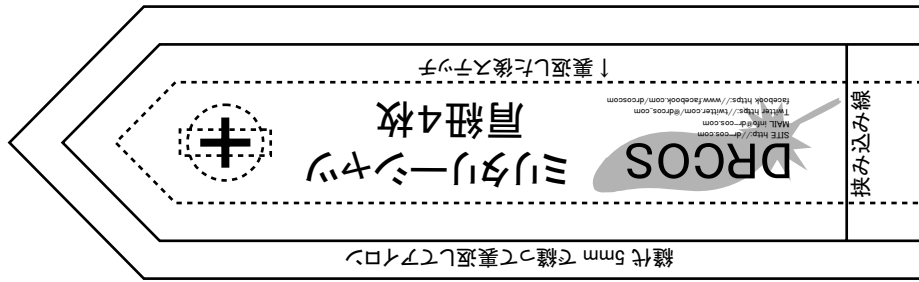
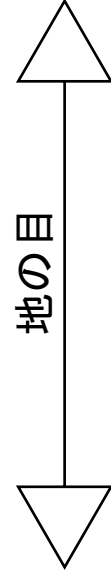

抜き込み線

縫代5mmで縫って裏返してアイロン

DRCOS ミリタリーシャツ
肩紐4枚

URL: <http://drcos.com>
MAIL: drcos.com
Twitter: <https://twitter.com/drcos.com>
Facebook: <https://www.facebook.com/drcos.com>

裏返した後入ネジ

貼り合せ線 AV

貼り合せ線 AV

縫い代1cm

貼り合せ線 FA

DRCOS

<http://drcos.com>
book.cpm/drcoscom

貼り合せ線 BV

縫い代1

見返し2枚 接着芯2枚
ミリタリージャケット



貼り合せ線 FA

縫い代1cm

貼り合せ線 FB

寺ち出し(右前)1枚 接着芯1枚

DRCOS

SITE <http://drcos.com>

MAIL info@drcos.com

Twitter https://twitter.com/drcos_com

facebook <https://www.facebook.com/drcos>

地の目

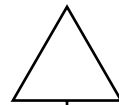

縫い代1cm

貼り合せ線 BVI

貼り合せ線 CV

オープンファスナー付けどまり位置



貼り合せ線 FB



貼り合せ線 FC

ミリタリージャケット 持ち出し

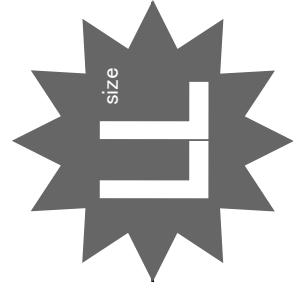

地の目

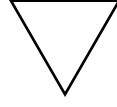

貼り合せ線 CVI

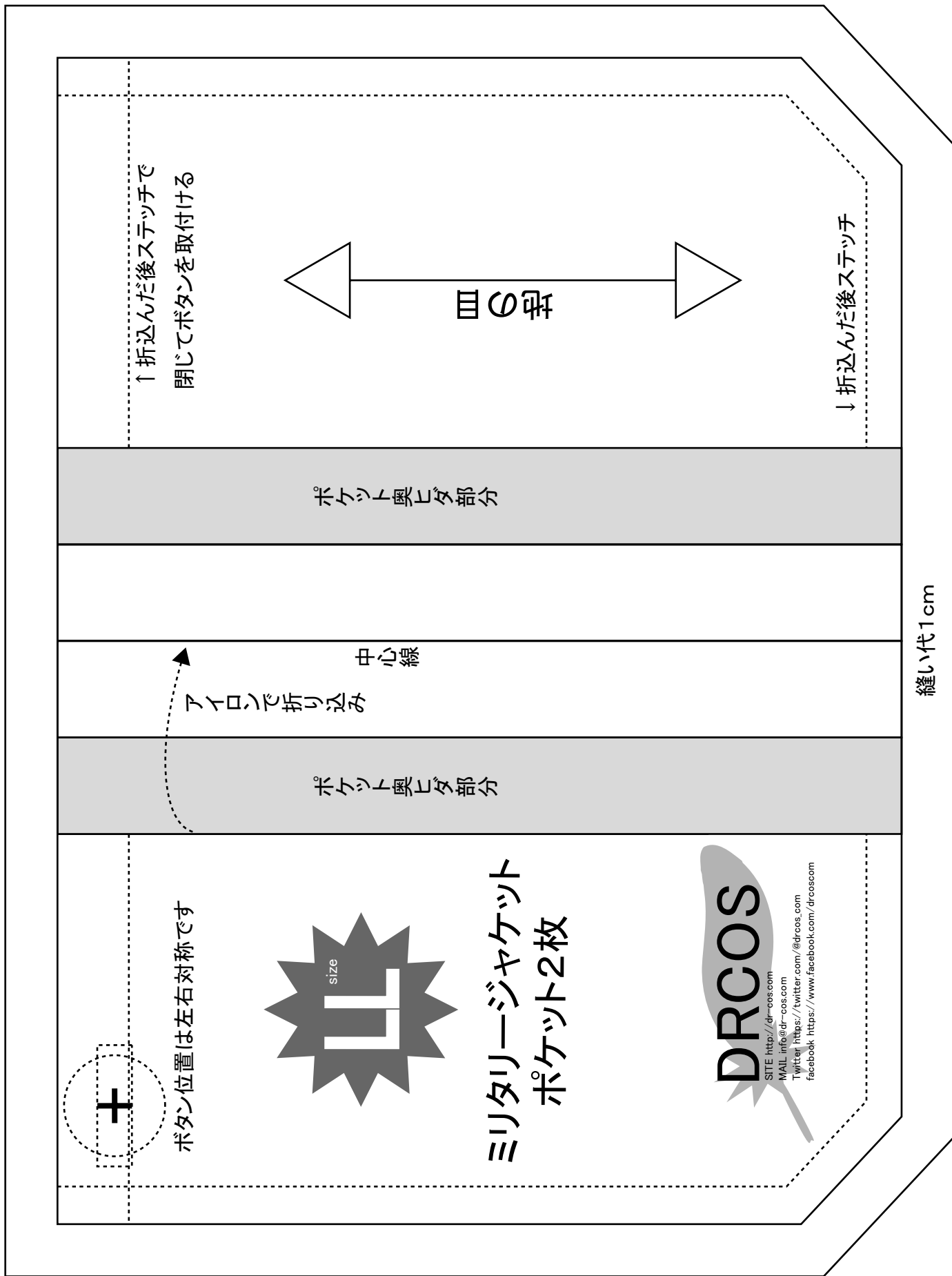

↑折込んだ後ステッチで
閉じてボタンを取付ける



↓折込んだ後ステッチ

ポケット奥ヒタ部分

中心線

アイロンで折り込み

ポケット奥ヒタ部分

+

ボタン位置は左右対称です



ミリタリージャケット
ポケット2枚

DRCOS

SITE <http://drcos.com>
MAIL info@drcos.com
Twitter <https://twitter.com/drcos.com>
facebook <https://www.facebook.com/drcos.com>

縫い代1cm