

でいあこすのトップページへ  
無料型紙ページへ  
ボックスプリーツスカートの型紙&作り方ページへ

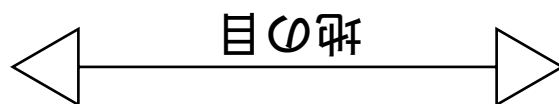

貼り合せ線 A I

貼り合せ線 AA

ボックスプリーツスカートの作り方  
無駄のない裁断方法  
修正や加工の際の参考数値は

<http://dr-cos.com/fp-boxpleatskirt-1m.html>

こちらのページを参照してください



貼り合せ線 AB

ダーツ

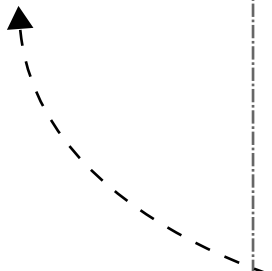

スリッチ

貼り合せ線 CI

ダーツ

ダーツ

貼り合せ線 AC

貼り合せ線 AC

ダーツ

ダーツ

キコシキ

貼り合せ線 DI



itch.html

**DRCOS**

SITE <http://dr-cos.com>  
MAIL [info@dr-cos.com](mailto:info@dr-cos.com)  
Twitter [@drcos.com](https://twitter.com/@drcos.com)  
facebook <https://www.facebook.com/drcoscom>

貼り合せ線 AD

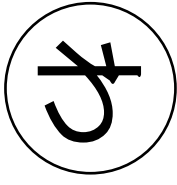

①と【地の目】で何？と思われる方は  
<http://dr-cos.com/kt-symmetry.html>  
 こちらを参照してください

折り込み線

奥折り込み線

折り込み中央合わせ線

貼り合せ線 A I

貼り合せ線 A II

貼り合せ線 BA

奥折り込み線

貼り合せ線 BA

奥 折り込み線

折り込み線

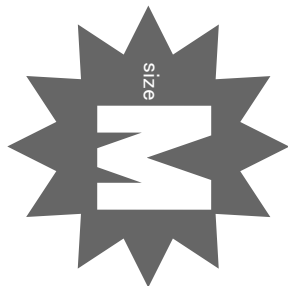

ボツクスプリーツスカート

前身頃

① わ で1枚

貼り合せ線 BI

貼り合せ線 BII

貼り合せ線 BB

貼り合せ線 BB

貼り合せ線 CI



印で仕付けをして下さい  
切り仕付けの仕方は  
<http://dr-cos.com/kt-shituke.html>  
こちらを参照してください

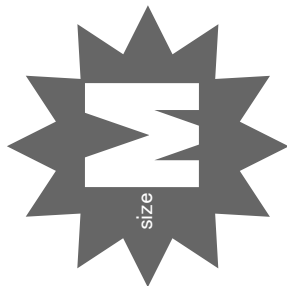

# ボックスプリーツスカート

後身頃  
① わ で1枚

折り込み線  
貼り合せ線 CII

奥折り込み



ダーツの縫い方は  
<http://dr-cos.com/kt-darts.html>  
を参照してください

貼り合せ線 BC



貼り合せ線 BC

折り込み中央合

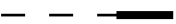

奥折り込み



貼り合せ線 D I

貼り合せ線 D II



折り込み線



スッチの縫い方は  
<http://dr-cos.com/kt-stitch.htm>  
こちらを参照してください

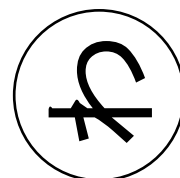

貼り合せ線 BD



ストレッチ

貼り合せ線 AⅡ

貼り合せ線 AⅢ

貼り合せ線 CA

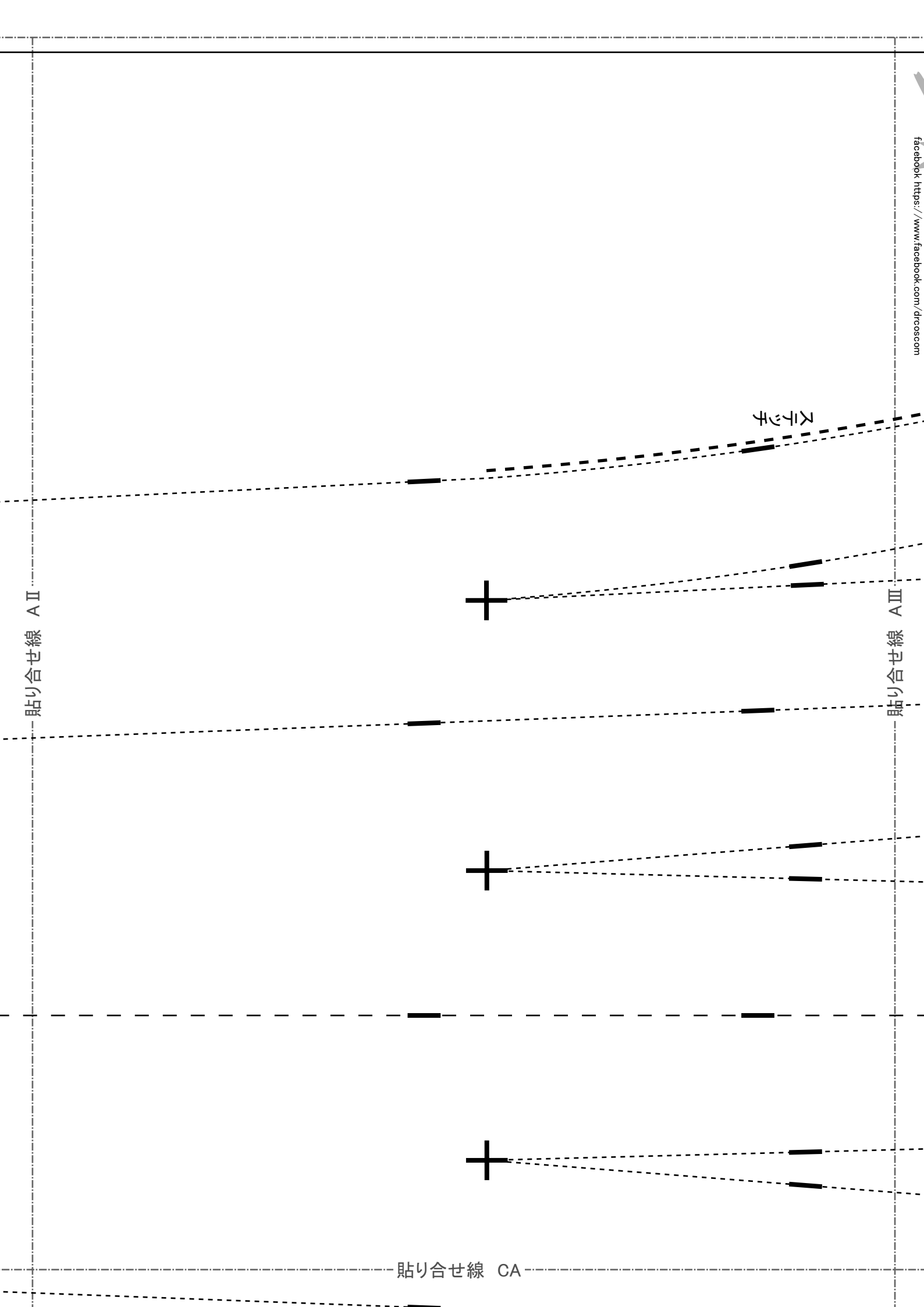

貼り合せ線 CA



ストレッチ



貼り合せ線 B II

貼り合せ線 B III



ファスナーの前に伸び止めテープ  
伸び止めテープの使い方は  
<http://dr-cos.com/kt-nobidome>  
こちらを参照してください

仕付け位置



コンシールファスナーの縫い方は  
<http://dr-cos.com/yt-concealedfastener.html>  
こちらを参照してください

縫い止りの位置



貼り合せ線 CB

tml



貼り合せ線 CB

貼り合せ線 C II  
込み線

貼り合せ線 C III

貼り込み線

貼り合せ線 CC

貼り合せ線 CC

中央合わせ船

折り込み線

D II

貼り合せ線

折り込み線

D III

貼り合せ線



貼り合せ線 CD



貼り合せ線 AⅢ

ダツ

ダツ

ダツ

貼り合せ線 DA

貼り合せ線 AⅣ

貼り合せ線 DA

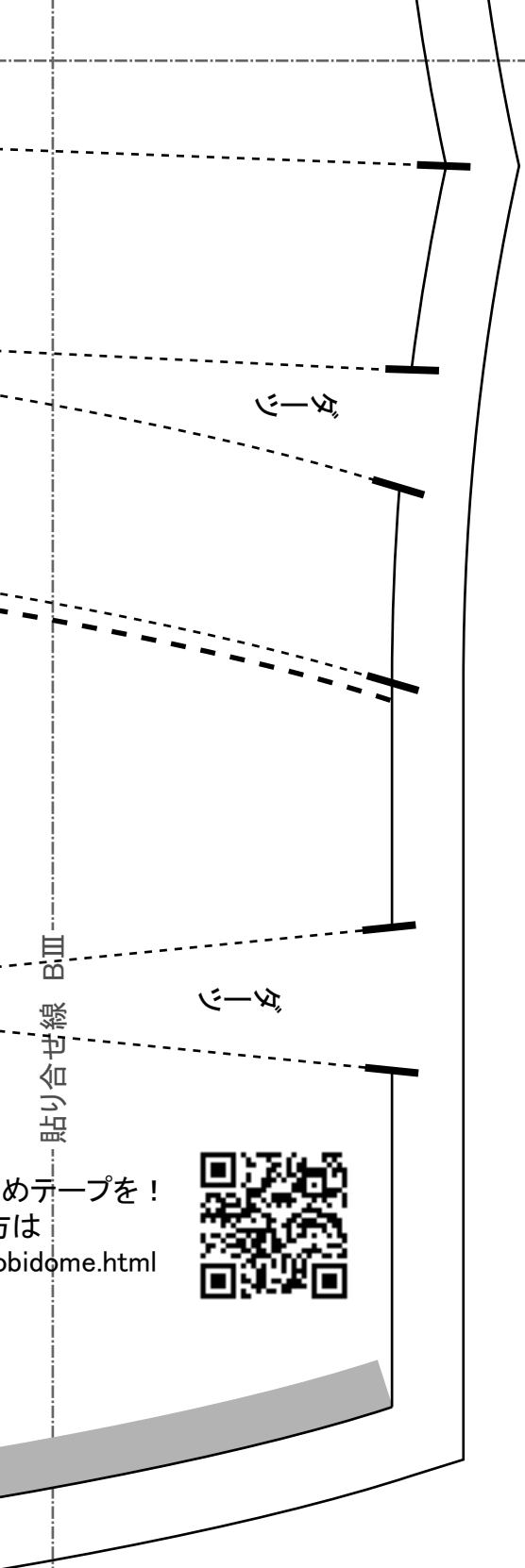

貼り合せ線 BⅢ

めテープを！  
方は  
bidome.html



貼り合せ線 DB

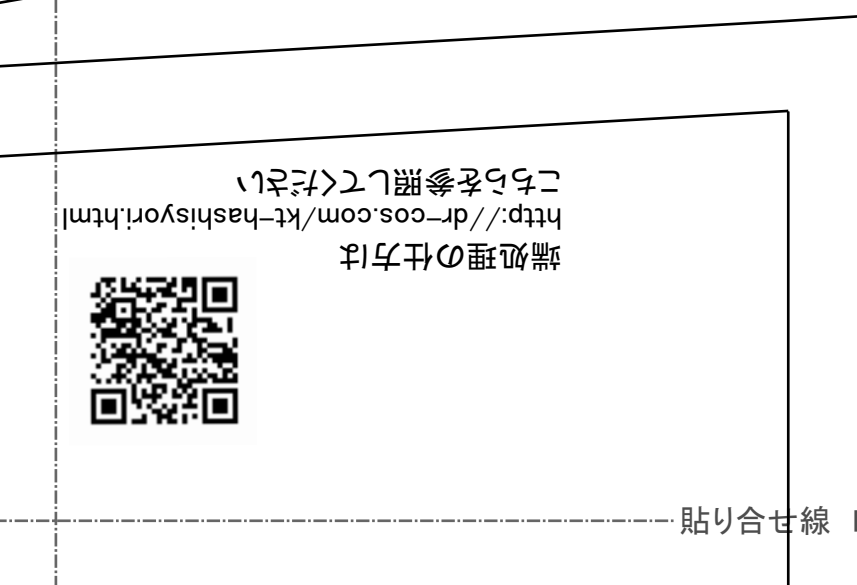

脇

ベルト  
持ち出し分

仕付け位置

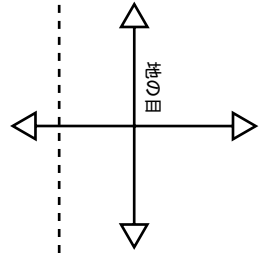

ベルト部分の準備

<http://dr-cos.com/kt-12boxpleatskirt6.html>

ボック



貼り合せ線 BⅣ

サイド

# ツクスプリーツスカート ベルト 1枚 接着芯 1枚

中心線



ベルトの縫い付け方  
<http://dr-cos.com/kt-12boxpleatskirt7.html>



ホックの付け方①「鉤(カギ)」編  
<http://dr-cos.com/kt-hook.html>  
ホックの付け方②「輪」編  
<http://dr-cos.com/kt-hook2.html>



サイド

貼り合せ線 DC



スマホサイトの付け方  
<http://dr-cos.com/kt-snap.html>

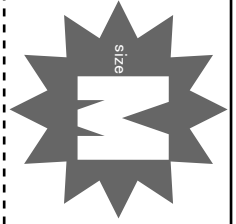

SITE <http://dr-cos.com>  
MAIL [info@dr-cos.com](mailto:info@dr-cos.com)  
Twitter [@drcos.com](https://twitter.com/@drcos.com)  
facebook <https://www.facebook.com/dr-cos.com>

**DRCOS**

脇

縫い代 1 cm

貼り合せ線 D III

貼り合せ線 DD

貼り合せ線 DIV