

でいあこすのトップページへ
無料型紙ページへ
タイトスカートの記事へ



裾の縫い代は2cm

貼合せ線 A I

貼合せ線 AA

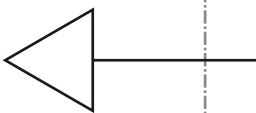

AA 貼り合せ線

裾部分の処理は
<http://dr-cos.com/kt-12boxpleatskirt3.html>
 こちらを参照してください



工程順

型紙を切り抜く前に

<http://dr-cos.com/kt-pattern.html>

を参照してダーツ部分を直すとより綺麗にできます



- ①ダーツを縫ってアイロンで倒す
- ②両脇を端処理、伸び止テープを縫い止まりまで張る
- ③前身頃と縫い合わせ、アイロンで縫い代を割る
 ※覆いた際にフラスナーが左側に来るようにする
- ④裾を端処理して、2cm 織上げ、ミシンで縫いとめる
- ⑤フラスナーを取り付ける
- ⑥ベルト型紙の工程へ

AB 貼り合せ線

貼り合せ線 AB

貼り合せ線 CI

貼り合せ線 AC



裾の縫い代は2cm

貼り合せ線 A I

縫い代1cm

貼り合せ線 A II

MEN'S  size

タイトスカート

前身頃

① わ で1枚

貼り合せ線 BA



㊦と【地の目】て何？と思われる方は

<http://dr-cos.com/kt-symmetry.html>

こちらを参照してください



地の目

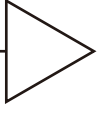

地の目



ME



タ

MEN'S size

貼り合せ線 BB

後身頃

わで1枚

貼り合せ線

貼り合せ線 C II

貼り合せ線 C I

端処理の仕方は

<http://dr-cos.com/kt-hashisyori.html>

こちらを参照してください



縫い代1cm

貼り合せ線 BC

縫い止めの位置



仕付け位置

コンシールファスナーの取付は
<http://dr-cos.com/kt-12boxpleatskirt2.html>
こちらを参照してください



伸び止めテープの使
<http://dr-cos.com/kt>
こちらを参照してくださ

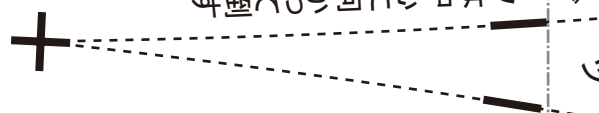

貼り合せ線 CA

貼り合せ線 B II

貼り合せ線 B III



ダーツの縫い方は
<http://dr-cos.com/kt-darts.html>
を参照してください

貼り合せ線 CB

ダーツ

貼り合せ線 C II

貼り合せ線 CB



印で仕付けをして下さい

切り仕付けの仕方は

<http://dr-cos.com/kt-shituke.html>

こちらを参照してください



貼り合せ線 C III

貼り合せ線 CC

ターシャ
ターシャ
ターシャ

ターシャ

ターシャ

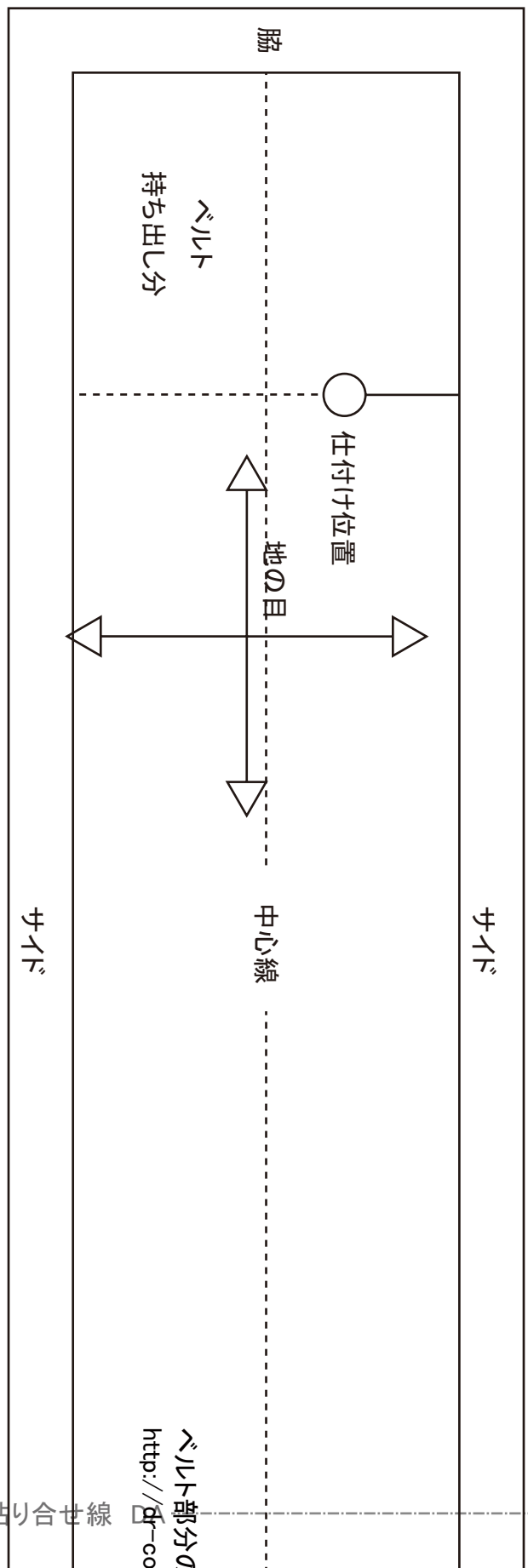
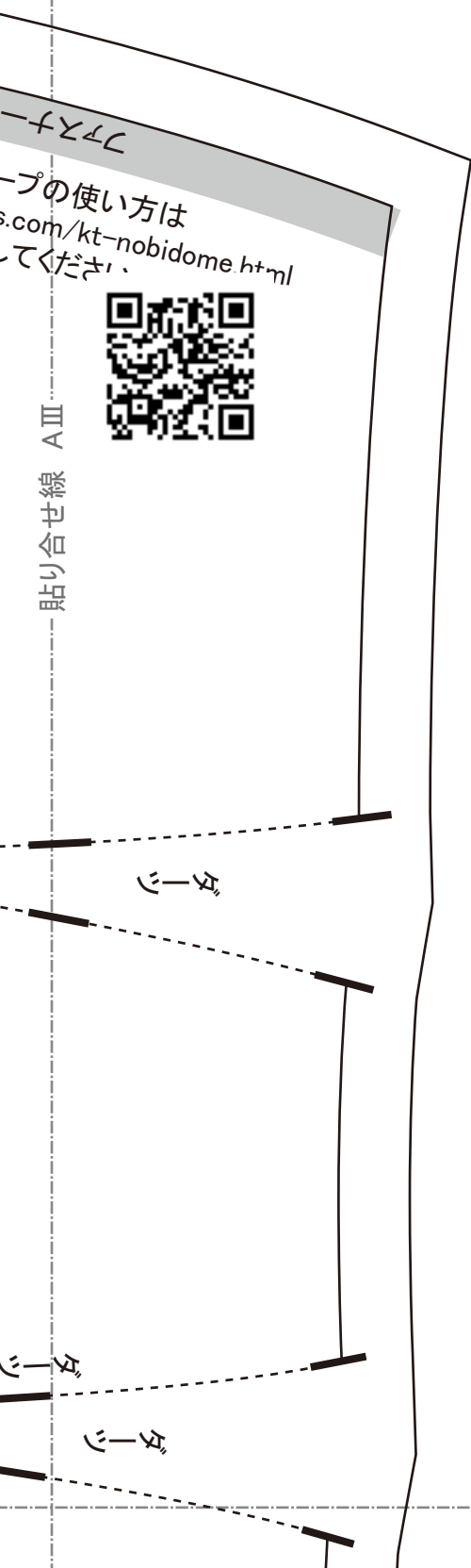

タイトスカート ベルト 1枚 接着芯 (薄)

ベルト部分の準備

<http://dr-cos.com/kt-12boxpleatskirt6.html>



ベルトの縫い付け方

<http://dr-cos.com/kt-12boxpleatskirt7.html>



ホックの付け方①「鉤(カギ)」

<http://dr-cos.com/kt-hook.h>

ホックの付け方②「輪」編

<http://dr-cos.com/kt-hook2>

貼り合せ線

貼り合せ線

カ (薄手) 1枚



鉤(カギ)「編
輪」編
/kt-hook.html
/kt-hook2.html



スナップボタンの付け方
<http://dr-cos.com/kt-snap.html>

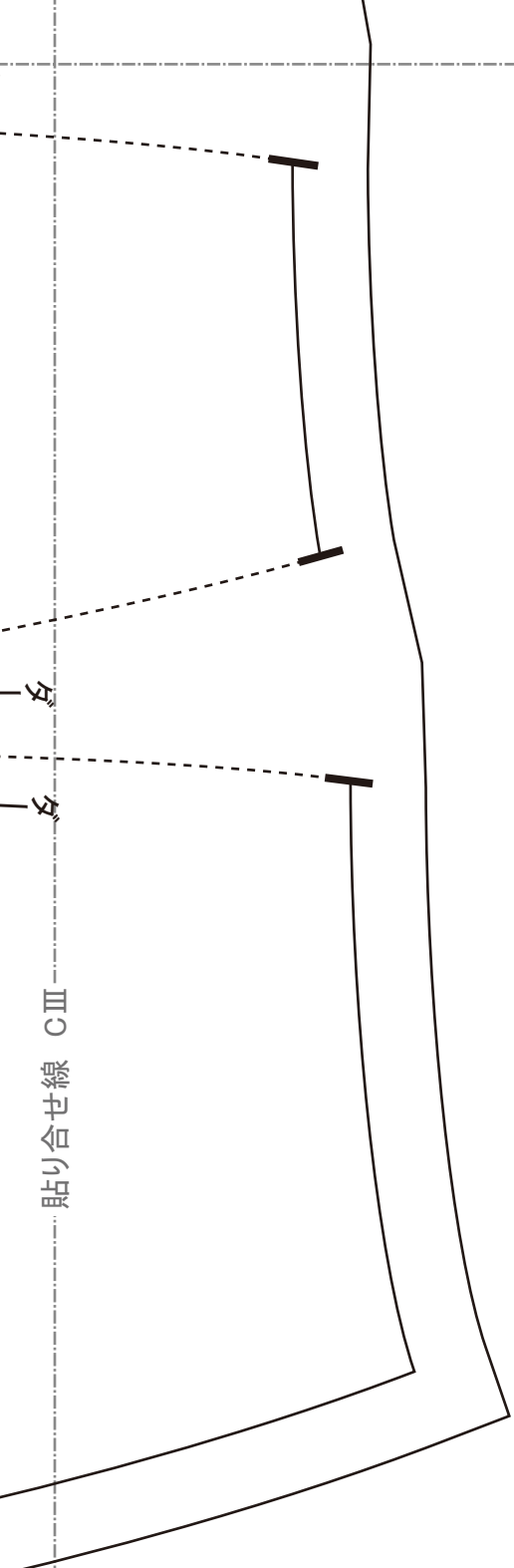

MEN'S  size

 DRCOS

SITE <http://dr-cos.com>

MAIL info@dr-cos.com

Twitter <https://twitter.com/@dr-cos.com>

facebook <https://www.facebook.com/dr-cos.com>

勝加