

でいあこすのトップページへ
無料型紙ページへ
陣羽織のページへ

貼り合せ線 A I

貼り合せ線 AA

貼り合せ線 AA

バイアステーピングの作り方 & 裏技は

<http://dr-cos.com/kt-biastape.html>

こちらを参照してください



バイアステーピングの縫い付け方は

<http://dr-cos.com/kt-biastape3.html>

こちらを参照してください



バイアスのスタート位置は脇が一番です



貼り合せ線 AB

DRCOS

SITE <http://dr-cos.com>
MAIL info@dr-cos.com
Twitter <https://twitter.com/drcos.com>
facebook <https://www.facebook.com/drcoscom>

貼り合せ線 A I

貼り合せ線 A II

貼り合せ線 BA

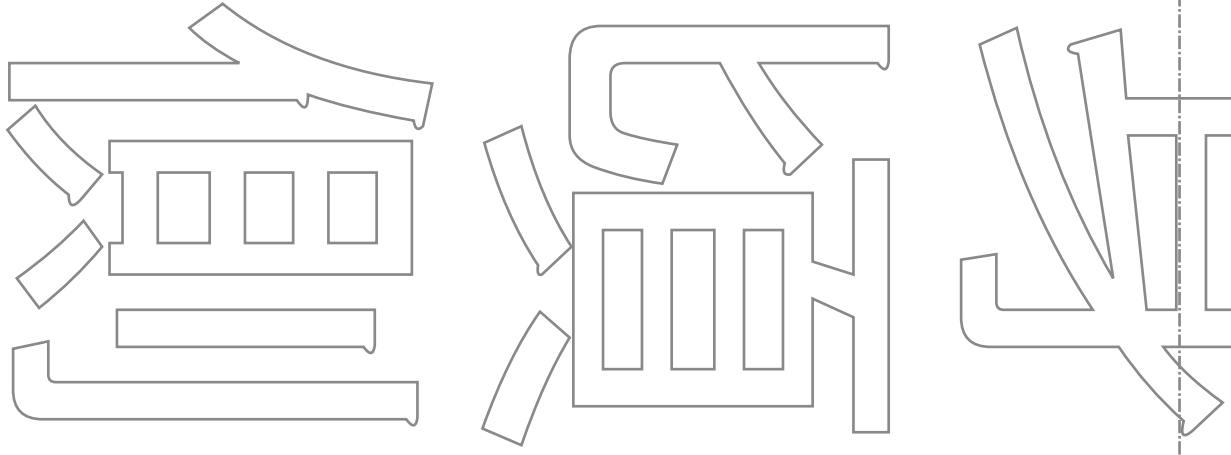

陣羽織(簡易式)
2枚 裏地 2枚 接着芯2枚

貼り合せ線 AⅡ

貼り合せ線 AⅡ

貼り合せ線 CA

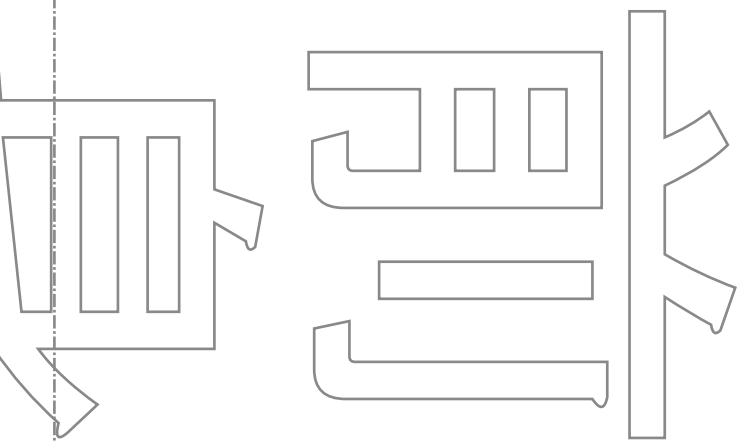

貼り合せ線 B II

貼り合せ線 B III

こちらを参照してください

<http://dr-cos.com/kt-shituke.html>



印で仕付けをして下さい
切り仕付けの仕方は

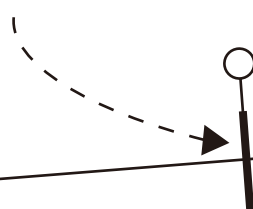

この場合の継ぎ目位置

縫い代15mm

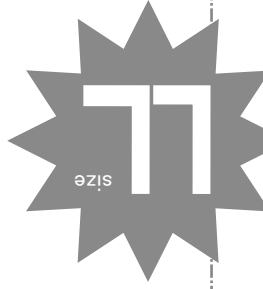

下衿 2枚

貼り合せ線 AII

この型紙は15mmの縫い代込みになっています

貼り合せ線 AIV



貼り合せ線 DA

貼り合せ線 DA

MEN'S
size

陣羽織(簡易式)

身頃 2枚

裏地 2枚

貼り合せ線 BⅢ

貼り合せ線 BⅣ

脇を開けるラインの指

貼り合せ線 DB

MEN'S

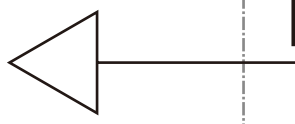

貼り合せ線 AIV

貼り合せ線 AV

衿を折り返した位置

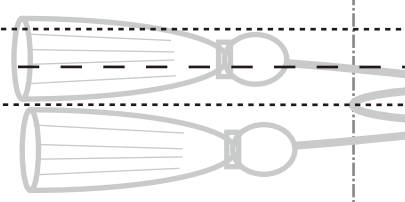

貼り合せ線 EA

貼り合せ線 EA

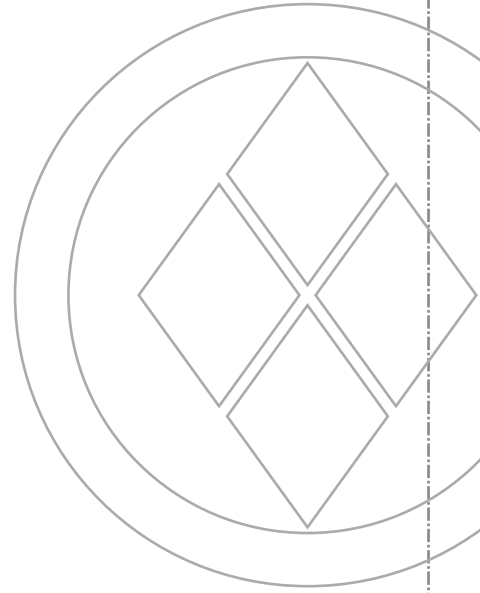

貼り合せ線 BⅣ

貼り合せ線 BⅤ

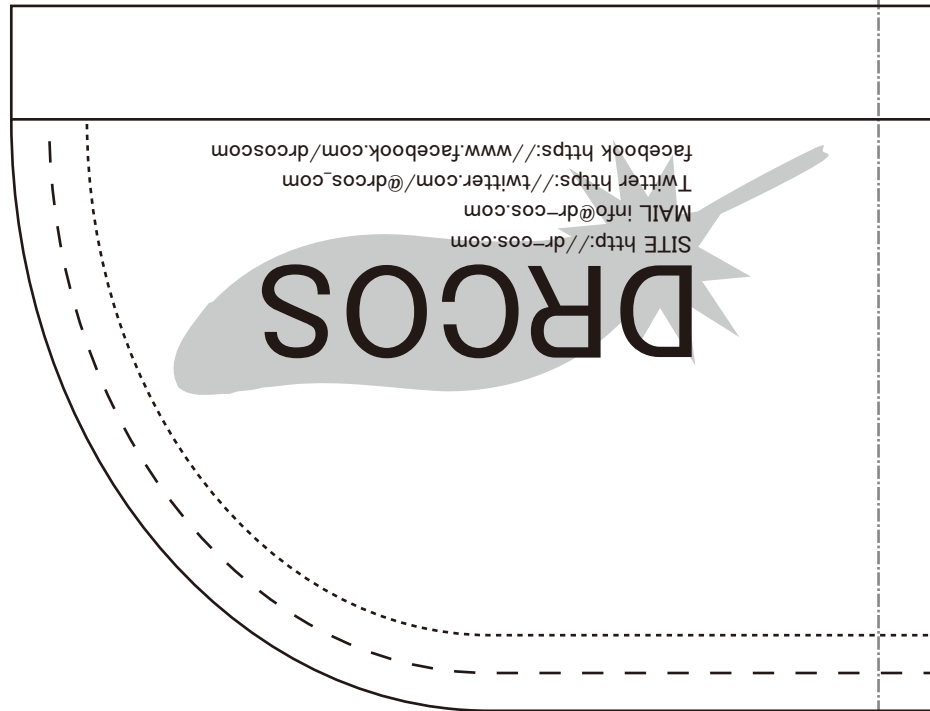

貼り合せ線 EB

地の目

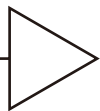

貼り合せ線 AV

貼り合せ線 AVI

この部分のバイアス処理が
少し難しいので注意！

揚巻房や飾り

貼り合せ線 FA

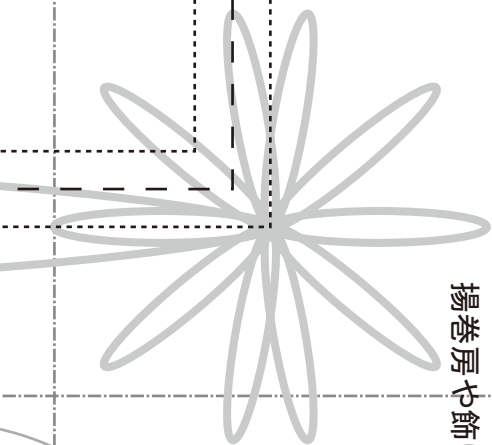

貼り合せ線 FA

袋房や飾り紐等で衿を身頃に留める

貼り合せ線 BVI

貼り合せ線 BV

縫い代15mm

陣羽織(簡易式)
衿1枚 裏地1枚 接着芯1枚

貼り合せ線 FB

貼り合せ線 AVI

DRCOS

SITE <http://dr-cos.com>

MAIL info@dr-cos.com

Twitter <https://twitter.com/@drcos.com>

facebook <https://www.facebook.com/drcoscom>

貼り合せ線 AVI

貼り合せ線 GA

貼り合せ線 GA

貼り合せ線 BVI

バイアスで処理

貼り合せ線 BVI



貼り合せ線 GB

貼り合せ線 AⅦ

貼り合せ線 AⅦ



簡単なミン刺繍の作り方は
<http://dr-cos.com/kt-embroidery.html>
こちらを参照してください

貼り合せ線 HA

貼り合せ線 HA

貼り合せ線 BVI

貼り合せ線 BVII

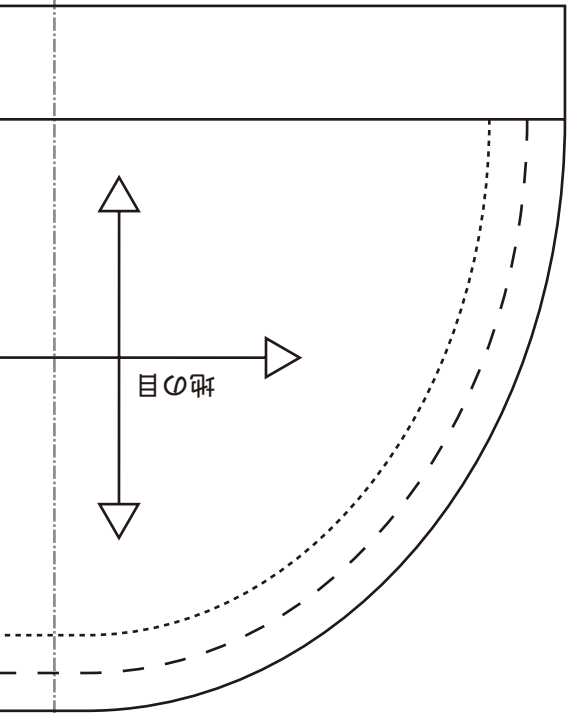

貼り合せ線 HB

貼り合せ線 AⅧ

貼り合せ線 AⅨ

こちらを参照してください
<http://dr-cos.com/kt-hashisyori.html>



端処理の仕方は

この部分のバイアス処理が少し難しいので注意！



貼り合せ線 IA

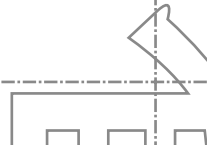

貼り合せ線 IA

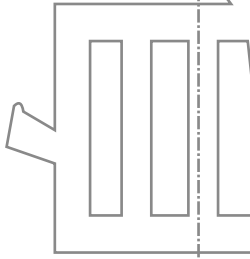
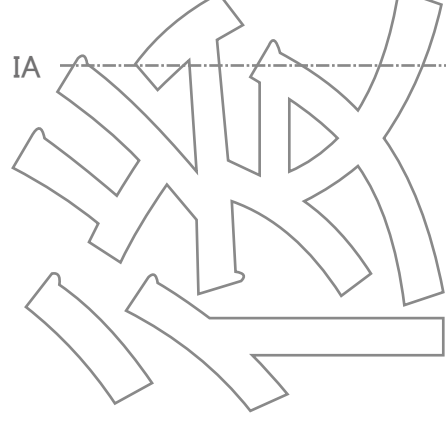

貼り合せ線 BⅦ

貼り合せ線 BⅧ

貼り合せ線 IB

貼り合せ線 AX

貼り合せ線 AX



地の目

貼り合せ線 JA

JA

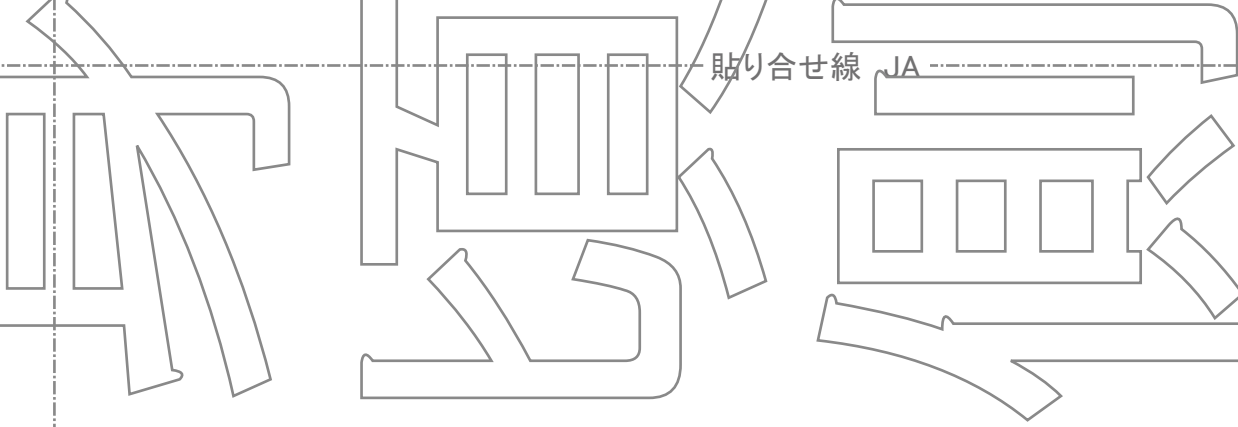

貼り合せ線 BX

貼り合せ線 BX

この型紙は15mmの縫い代込みになっています

貼り合せ線 JB

簡易式として製図したものです

明書をご覧ください

ます

す

ある物にしてください

縫い代を割る

込みを入れて、アイロンで縫い代を身頃側に倒す

アイロンで縫い代を身頃側に倒す

を取り付けます

ルを仮縫い（5mm）で止める

に、下衿を折り返し飾り紐で止める

工程順

※この型紙はあくまでもコスプレ衣装用にはおり簡易式として本格的な陣羽織を製作される際は、和裁の専門書をご覧ください
簡易式ではありますのが総裏地での製作になります
家紋を入れる際は②の工程の後にに入れておきます

① 衿・下衿の裏地に接着芯を貼る

※薄い生地を使用する際は接着芯を少し厚みのある物にし

② 身頃表地の後中心を縫い合わせ、アイロンで縫い代を

③ 身頃表地に表地の衿を取り付け縫い代に切り込みを入れて

④ 身頃表地に裏地の下衿を縫い合わせて、アイロンで縫

※下衿は完成後折り返すので身頃表地に裏地を取り付け

⑤ 脇を縫い合わせアイロンで縫い代を割る

裏地も同じく②～⑤の工程で作り返し上げる

⑥ 表地と裏地を合わせて周囲全くとアームホールを仮縫い

⑦ 周囲全くとアームホールをバイアスで処理して、下衿を

二、下衿を折り返し飾り紐で止める

貼合せ線 AX I

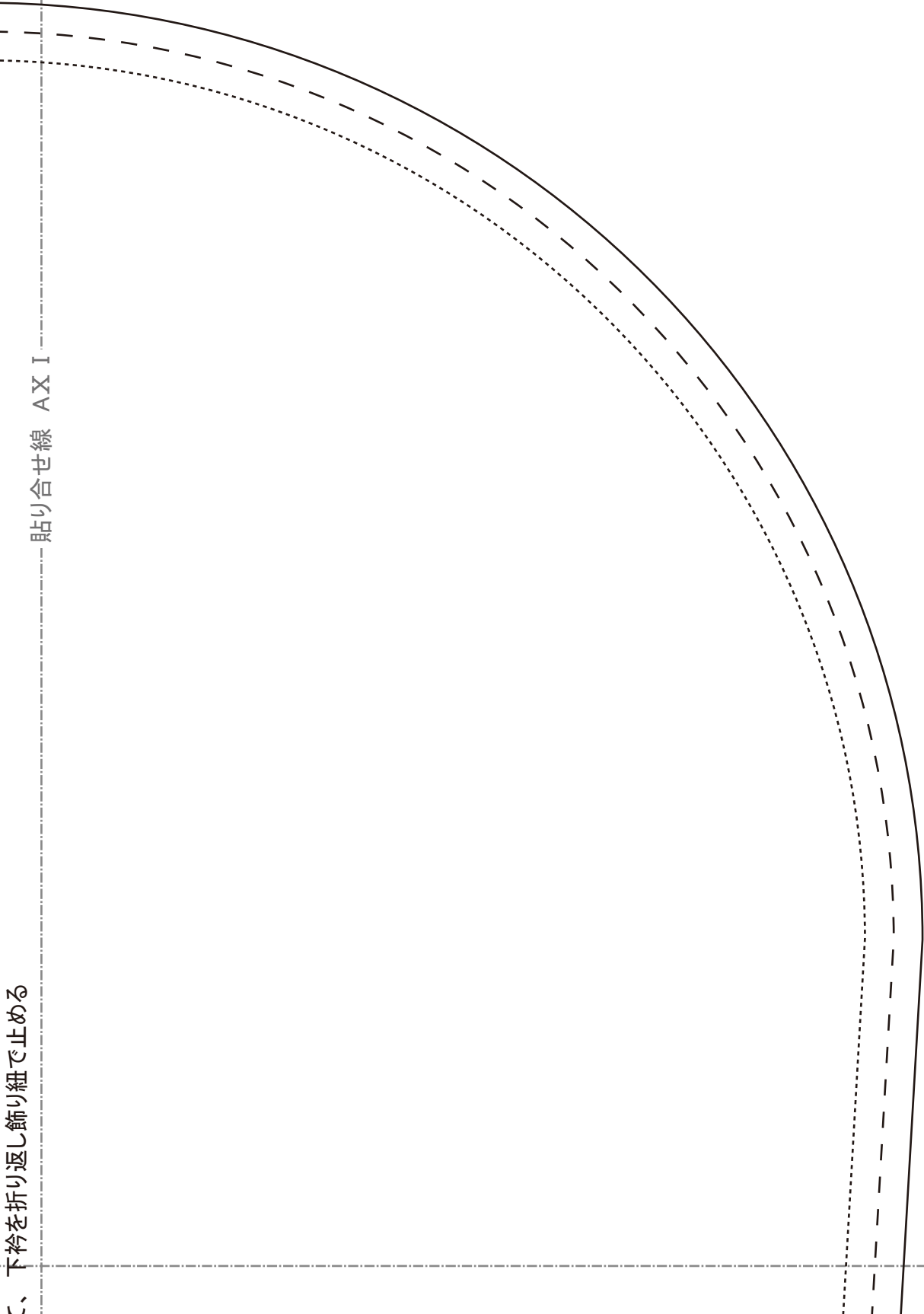

⑦周囲全々とアームホールをバイアスを処理して、下衿を

貼り合せ線 BX I

バイアスで処理

表地と裏地を5mmの仮縫いで縫い合わせ、バイアスで処理しやすいようにする